



## Inhold

Opsætning - Klar til brug .....	3
Display - Hvor er hvad? .....	4
VejrRadar - Live i de næste 90 minutter .....	4
Vejret i løbet af dagen, aktuel temperatur og VejrTrend .....	5
Detaljeret vejr .....	6
14-dages prognose .....	7
Uvejrvarsler .....	8
Integreret indeklimasensor .....	9
Pollen .....	11
UV-indeks .....	11
Luftkvalitet .....	12
Sol og måne .....	12
Mere vejrdata .....	13
Indstillinger .....	14
Lysstyrke, zoomfunktion og andre indstillinger .....	14
Indstil skærmtider .....	15
Min lokation .....	16
Info .....	17
Wi-Fi .....	18
System .....	19
Sprog & enheder .....	20
Avancerede indstillinger .....	21

Standby .....	22
Specifikationer .....	23
Nulstil .....	24
Vigtige bemærkninger & kontakt .....	25



### Sådan indstiller du din vejr&radar home enhed.



1. Tilslut enheden til en stikkontakt.

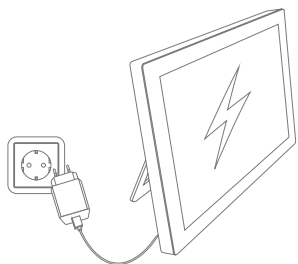

2. Opret forbindelse til Wi-Fi.



3. Automatisk lokalisering: Vejret for din aktuelle placering vises.

Opret forbindelse til Wi-Fi.

Automatisk lokalisering



### VejrRadar - Live i de næste 90 minutter

Den øverste del af skærmen viser VejrRadaren for din placering.

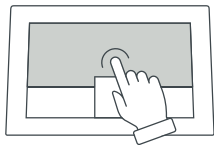

Ved at trykke på kortet starter du en film, der viser vejrets udvikling de næste 90 minutter. Tryk igen for at stoppe filmen. VejrRadaren opdateres automatisk hvert 5. minut.

Zoomfunktionen forklares på [side 14](#).

#### VejrRadar

VejrRadar-kortet viser sol, skyer, nedbør og lyn.



#### Tip

Tryk og hold på radarbilledet for at sætte filmen på pause.



- lyn  ● ● ● ● ●
- regn   kraftig (hagl)
- sne  
- isslag   let kraftig
-  kraftig med vindstød
-  stormende med vindstød

### Vejret i løbet af dagen, aktuel temperatur og VejrTrend

Den nederste del af skærmen viser det daglige vejr i venstre side og VejrTrenden for de kommende dage til højre. Midt på skærmen vises den aktuelle tid og temperatur.

#### Aktuel temperatur og tid

Tiden og den aktuelle temperatur er vist med store bogstaver i midten af prognose-bjælken. Baggrundsbilledet viser vejret i den næste time.

Aktuel indendørs temperatur og luftfugtighed

#### Vejret i dag

Vejret for dagen vises i venstre side af prognosebjælken.



#### Tip

Tryk og hold på uret for at åbne indstillingerne.



#### VejrTrend

I den højre del af prognosen vises vejret for de næste tre dage med et prognosesymbol. Under symbolet kan du se de forventede daglige temperaturer samt nattemperaturer.

### Detaljeret vejr

#### Dagens vejr

Når du trykker på en individuel dag, vises dagens vejr i sektioner inklusiv antal solskinstimer, sandsynlighed for regn og, hvis relevant, regnens varighed og mængde.

#### Vejr på timebasis

Tryk på en individuel dagssektion for at se prognosen pr. time inklusiv temperatur og vind.



#### Tip

Naviger gennem forskellige visninger ved at **swipe til venstre eller højre**.



## 14-dages vejret

Ved at trykke på 'Trend' – i øverste højre hjørne af time- eller dagsprognosen – kan du se den forventede vejr- og temperaturudvikling for de næste 14 dage.

14-dages vejret

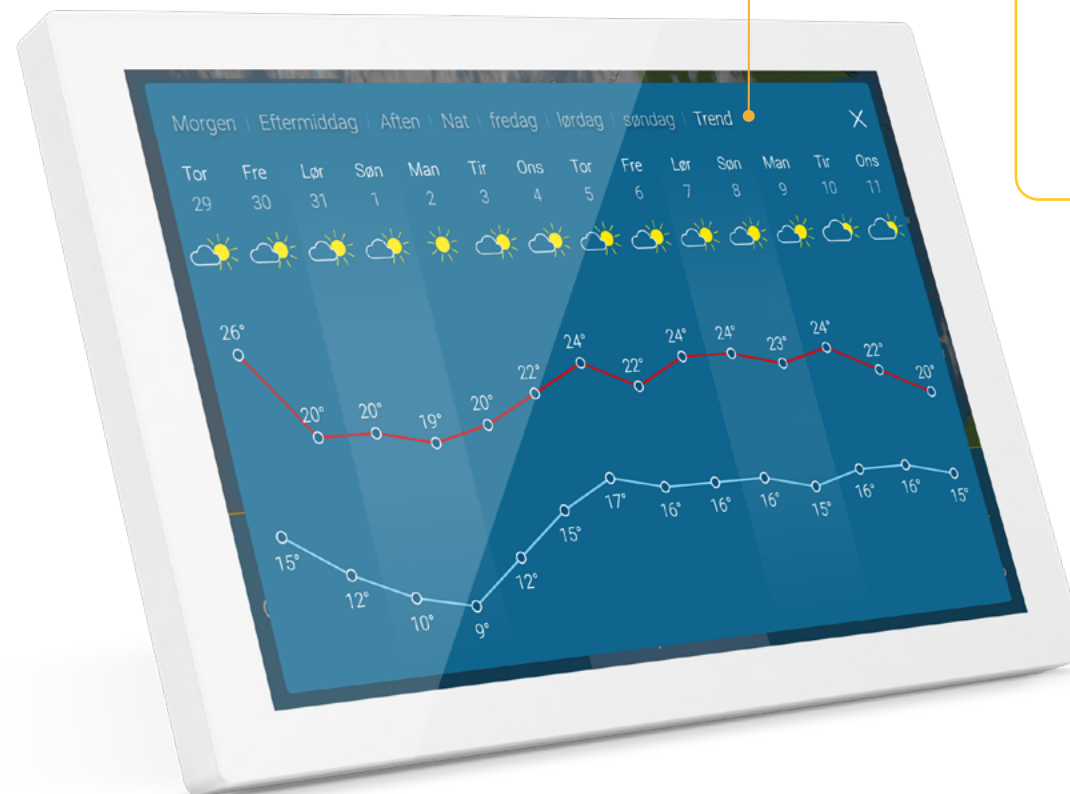

### Tip

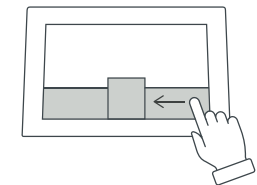

Swipe fra højre til venstre over de tre prognosedage på startskærmen for hurtigt at få adgang til 14-dages vejret.



### Vejrvarsler om tordenvejr, storme, isglatte veje og regn

I tilfælde af forestående dårligt vejr vises en advarsel om dårligt vejr øverst til venstre på skærmen. Afhængigt af hvor alvorligt det dårlige vejr er, vises der et ekstra advarselssymbol.



-  kraftig med vindstød
-  stormende med vindstød

### Tip

Med et tryk på advarslen kan du åbne varselskortet og se omfanget af det voldsomme vejr.





### Integreret indeklimasensor

En integreret sensor i enheden måler rumtemperatur og luftfugtighed. Disse oplysninger hjælper med at kontrollere indeklimaet og regulere temperaturen effektivt. Du kan hurtigt se, om dit hjem er for fugtigt, for tørt eller lige tilpas. En værdi mellem 40 til 60% luftfugtighed anses for at være optimal.

Aktuel temperatur og relativ luftfugtighed på det sted, hvor vejr & radar home er placeret.



Vurdering af indeklimaet



## Integreret indeklimasensor

Historikken giver dig et overblik over de seneste 48 timer, og hjælper dig med at se, hvornår det f. eks. er bedst at lufte ud i rummet.

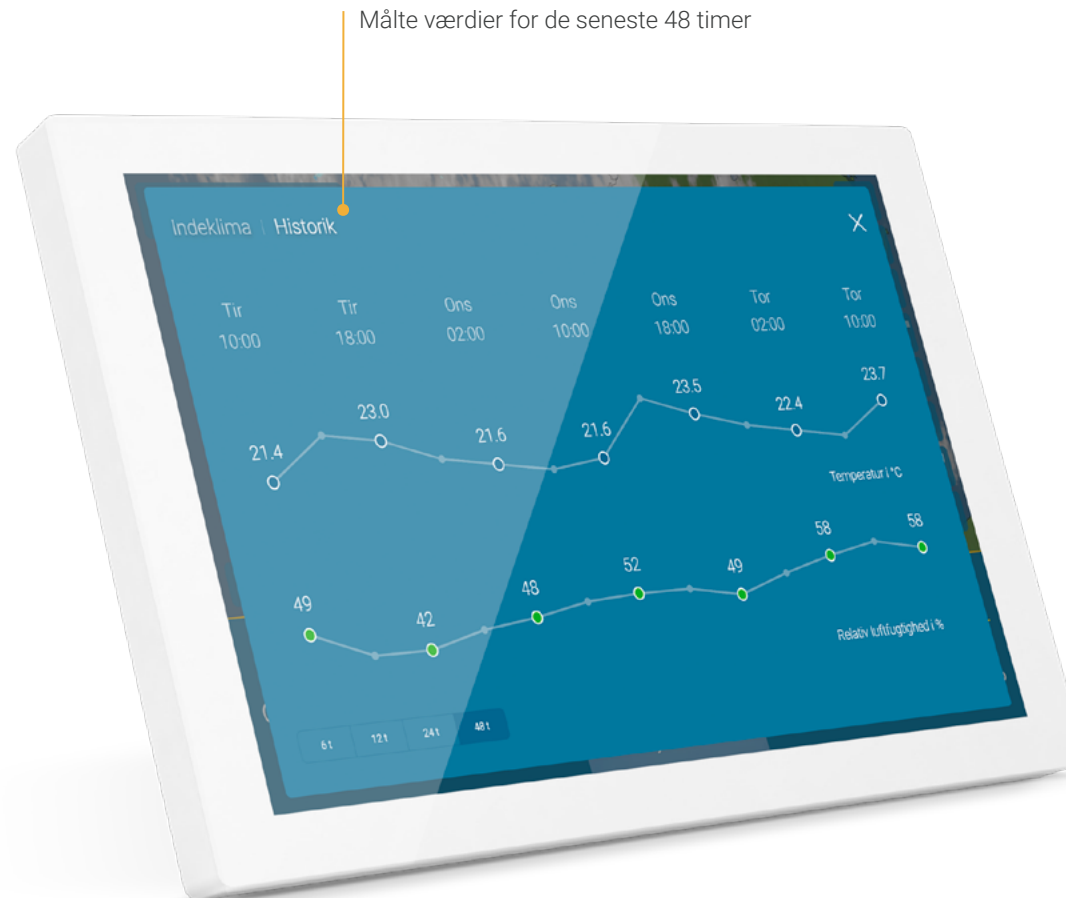

### Tip

Swipe over værdierne nederst til venstre nederst til venstre for at gå direkte til historikken.

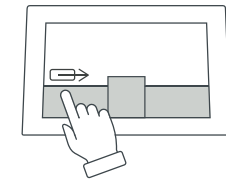

## Pollen

For allergikere er der detaljerede information om pollen og en pollenkalender er tilgængelig. Dette letter både kort- og langsigtet planlægning.

## UV-indeks

UV-indekset vises ikke kun for den aktuelle dag, men også for de næste seks dage. Niveauerne går fra 'lav' til 'ekstrem' og giver en indikation af, hvilke foranstaltninger der bør træffes for at beskytte sig mod skadelig UV-stråling.

Allergener i høje koncentrationer



Forløb af UV-eksponering i løbet af den aktuelle dag

Aktuel UV-indeksværdi



### Luftkvalitet

Luftkvalitetsindekset (AQI) hjælper dig med at afgøre, om du kan opholde dig længe udenfor i dag, eller om der er mange forurenende partikler i luften. Prognosen gør det lettere at planlægge de næste fire dage.

### Sol og måne

Sol og måne viser op- og nedgangstider for solen og månen, månefaser, solskinstimer, og data for de næste fem dage kan også vises med et swipe til venstre.



### Mere vejrdata

Her kan du vælge at få vist op til 8 ekstra vejrdata ved siden af vejrkortet.

### Nuværende værdier

- Vindhastighed og vindstød
- Vindretning
- Relativ luftfugtighed
- Lufttryk inkl. tendens
- 'Føles som' temperatur

### Daglige værdier

- Pollen
- UV-indeks
- Luftkvalitetsindeks
- Solopgang/solnedgang
- Månefaser
- Solskinstimer

### Tip

Tryk på solopgang eller solnedgang for at se de respektive begivenheder.



### Lysstyrke, zoomfunktion og andre indstillinger

Når du trykker på midten af prognoselinjen, vises en slider for lysstyrke nederst til venstre, regulatoren for vejr & radar zoomfunktionen i midten og avancerede indstillinger nederst til højre på skærmen.

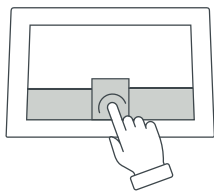

Skærmens lysstyrke reduceres automatisk gradvist efter solnedgang. (se mere på [side 21](#)).



Slider til lysstyrke

Standardindstilling

#### Tip

Swipe til venstre eller højre på kortet for at afspille vejrklippet forlæns eller baglæns.



#### Tip

Brug knapperne '+' og '-', slideren eller knib tommelfingeren og pegefingeren sammen eller fra hinanden for at indstille vejrkortets skala.

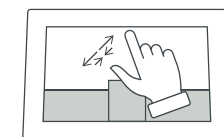

### Indstil skærmtider

Under punktet 'Display' i indstillingsmenuen kan du indstille specifikke tidspunkter for, hvornår enheden skal være standby eller aktiv. Tiderne kan også indstilles for forskellige dage. Du kan definere dine egne regler for dette.

Standarddriftstiden for enheden er fra kl. 6 om morgenen til kl. 23 om aftenen.

### Tip

Dage kan tilvælges eller fravælges i oversigten.

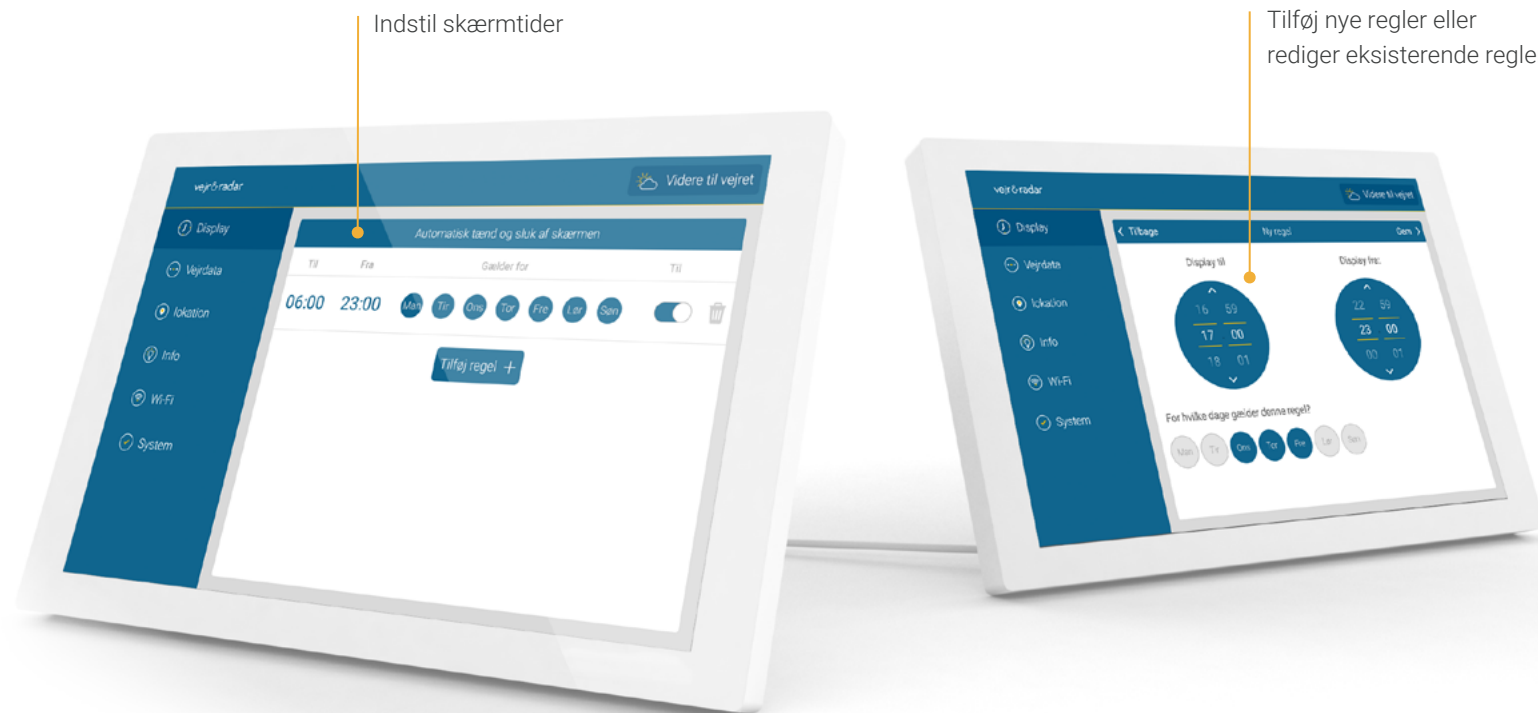

## Min lokation

Når du starter enheden, bestemmes din placering automatisk. Du kan eventuelt angive en anden placering for VejrRadaren og vejrdataene under menupunktet 'Lokation'.

De tre sidst søgte placeringer vises under søgefeltet. Tryk og hold for at fjerne dem fra din visning. Du kan altid slå automatisk lokalisering til igen i denne menu.

Indtast en lokation



### Tip

Ved at trykke på den røde prik i midten af VejrRadaren bliver du meget hurtigere sendt videre til 'Lokation'.



## Info

Ved at trykke på menupunktet 'Info' vises vejrforklaringen til højre.

Desuden kommer du til en kort introduktionstur, der viser dig alle enhedens grundlæggende funktioner.



## Wi-Fi

Under den første opsætning af din enhed bliver du automatisk bedt om at oprette en forbindelse til internettet. Du kan til enhver tid ændre dette under menupunktet 'Wi-Fi'.

### Førstehjælp til Wi-Fi-forbindelse

- Afbryd forbindelsen til din router i cirka 30 sekunder, og genstart din enhed. Vær opmærksom på, at det skal være et 2,4 GHz-netværk.
- Hvis problemerne fortsætter: Forbind din enhed med et andet Wi-Fi-netværk eller et hotspot på din mobiltelefon.
- Tjek om den nyeste software er installeret på din enhed. Tryk på 'System' i indstillingerne og derefter på versionsnummeret.

### Tip

Besøg vores **hjælpe**sektion ved at trykke på et Wi-Fi-netværk på listen og derefter på **hjælpe**knappen.



## System

Dette menupunkt indeholder systemrelevante oplysninger og funktioner, f.eks. den aktuelle softwareversion, enhedens MAC-adresse, oplysninger om databeskyttelse samt mulighed for at genstarte eller nulstille enheden. Se vores protokol i menupunktet 'Changelog' for at holde dig orienteret om de nyeste funktioner og forbedringer.



## Sprog & enheder

Vælg det land og det skærmsprog, som du vil bruge din vejr & radar home i, under menu-punktet 'System'. Disse indstillinger påvirker udseendet og de anvendte enheder.

Under menu-punktet 'Indstil enheder' kan du tilpasse visningen yderligere til dine behov:

- Visning af klokkeslæt: 12- eller 24-timers format
- Temperaturenhed: Celsius eller Fahrenheit
- Distance og hastighed: metrisk eller imperial
- Vindenhed: m/s, km/t, Bft, mph
- Enhed for lufttryk: hPA, inHg, mmHg

Vælg hvordan enheder vises

Vælg land og skærmsprog

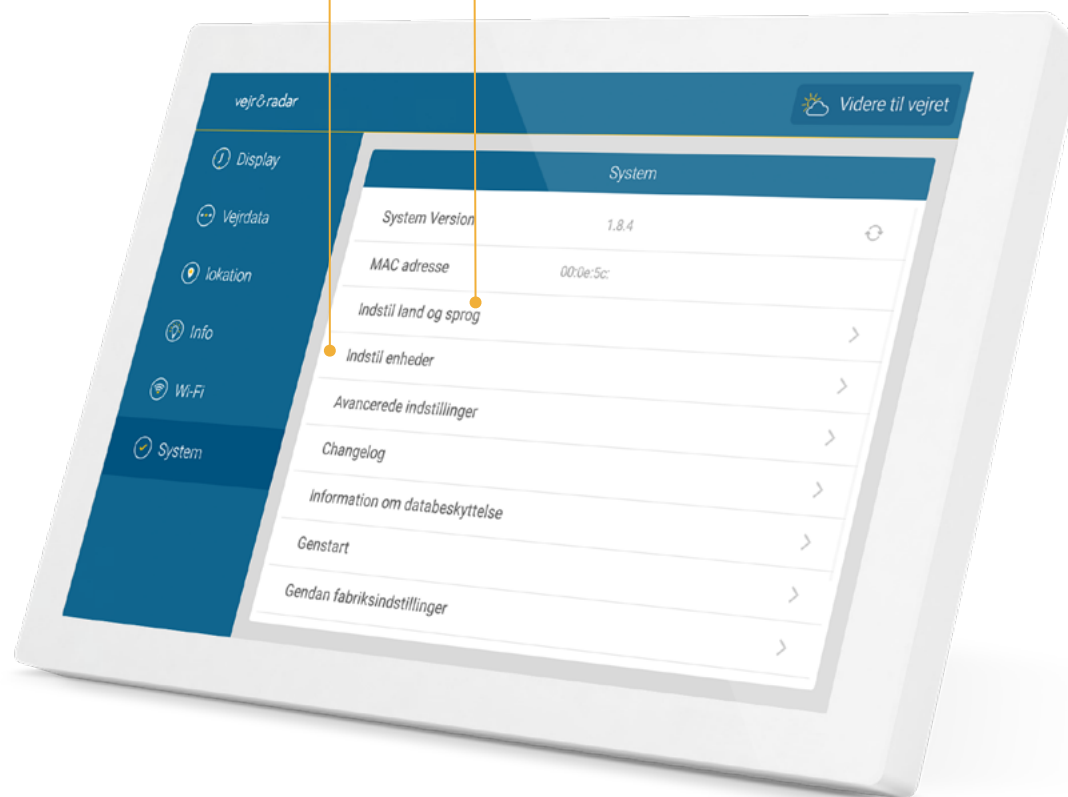

### Tip

I stedet for den relative luftfugtighed kan dugpunktet vises i de ekstra vejrdata ([se side 13](#)).



## Avancerede indstillinger

Her kan du yderligere tilpasse vejr & radar home efter dine ønsker.

### Radarfilm inklusiv prognose

Se de næste (standard) eller de sidste 90 minutter på vejrkortet som en vejranimation.

### Temperaturer på hvert zoomniveau

De lokale temperaturer vises også på de tre største zoomniveauer ved siden af bynavnene på vejrkortet.

### Vis vindpile i intervaller

Vindpile vises på hovedsiden for de næste tre dages intervaller.

### Juster automatisk skærmens lysstyrke

Som standard er skærmen mindre oplyst efter solnedgang for at beskytte dine øjne og spare energi. Du kan slå dette fra her. I så fald forbliver den manuelt valgte lysstyrke altid indstillet ([se side 14](#)).



## Standby

Dobbeltryk på skærmen når som helst for at sætte enheden i standbytilstand. For at tænde enheden igen skal du blot røre ved skærmen.

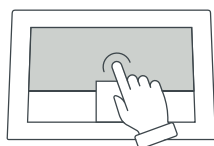

I indstillingerne under 'Display' kan du definere den tidsramme, hvor enheden skal være i standbytilstand.

Se [side 15](#) for yderligere information.



## Specifikationer

Display:	10,1" IPS
Skærmopløsning:	1280 x 800
Strømforsyning:	AC-adapter (inkluderet)
Tilslutning:	USB-C
Længde på kabel:	2 m (inkluderet)
Bredde:	250 mm
Højde:	162 mm
Dybde:	15 mm
Vægt:	620 g

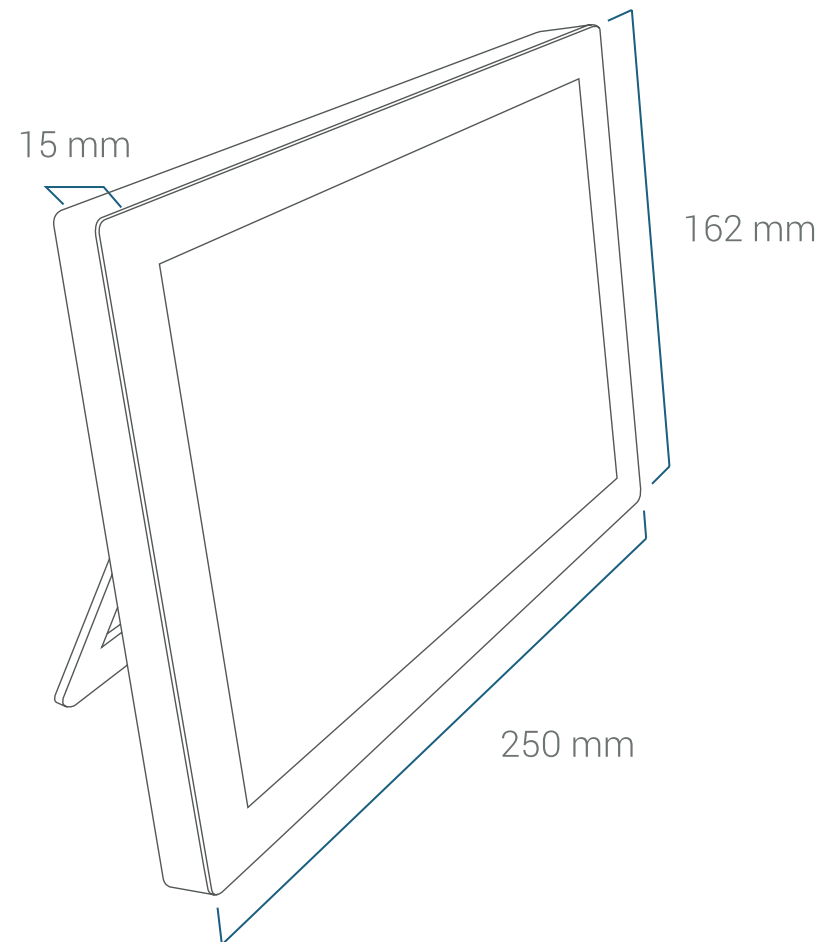

### Bemærk:

Kun 2,4 GHz Wi-Fi-netværk med WPA (2)-kodning understøttes.

## Sådan nulstiller du enheden

I tilfælde af uventede problemer, hvor fabriksindstillingen ikke kan udføres via menuen, kan du nulstille enheden til fabriksindstillingerne på følgende måde:

1. Tag stikket ud af enheden
2. Placer enheden på en blød overflade med skærmen pegende nedad.
3. Brug en tandstik til forsigtigt at trykke på nulstillingsknappen, og hold den inde, når du hører et lille klik. Sæt samtidig kablet tilbage i stationens bagside, og vent 10 sekunder. Træk tandstikkeren ud.
4. Rejs enheden op. I mellemtiden må du ikke afbryde strømforsyningen.

Skærmen viser 'Nulstiller enheden'. Enheden starter derefter i fabriksstand og kan konfigureres igen.

> Tilbage til indholdsfortegnelsen



### Tip

Hvis du har brug for support eller har yderligere spørgsmål, bedes du kontakte vores serviceafdeling på [home@vejrogradar.dk](mailto:home@vejrogradar.dk)





- Apparatet må kun bruges i lukkede rum med en rumtemperatur på +5 til +35 °C.
- Hold enheden væk fra varmekilder (varmeapparater, radiatorer osv.), og udsæt den ikke for permanent direkte sollys.
- Undgå at ryste eller tabe din enhed.
- I tilfælde af beskadigelse af enheden, kablet eller strømforsyningen, lækage af væsker eller i form af usædvanlig støj eller lugt, skal du tage enheden ud af drift og ikke bruge den.
- Brug kun en blød, tør eller fugtig klud til rengøring. Brug ikke rengøringsprodukter eller rengøringsmidler.
- Enheden er ikke et legetøj.
- Benyt kun den medfølgende strømforsyning (5V DC / 2A). Den skal altid være fuldt eksponeret under drift og må ikke tildækkes.
- Enheden må ikke smides ud med almindeligt affald, men skal afleveres til en genbrugsstation for små elektriske apparater.
- Med undtagelse af skærmmfolien kan emballagen bortskaffes fuldstændigt som affaldspapir.

#### EU-overensstemmelseserklæring

Produktet vejr & radar home er i overensstemmelse med al relevant harmoniseringslovgivning i Den Europæiske Union. Den fulde tekst af EU-overensstemmelseserklæringen er tilgængelig på [shop.vejrogradar.dk/compliance](http://shop.vejrogradar.dk/compliance)

#### Producent

vejr&radar home

WetterOnline Meteorologische

Dienstleistungen GmbH

Karl-Legien-Str. 194a | 53117 Bonn

home@vejrogradar.dk